



Finde schnell, was Du suchst

DEIN NAVIGATOR ZU UNSEREN PRODUKTEN

LED ZUBEHÖR

Die Details, die zählen

EINFÜHRUNG	S. 390
WÄRMELEITPASTE	S. 392
3M™-HAFTVERMITTLER	S. 392
OPTISCHE LINSEN	S. 392
DURCHGANGSVERDRAHTUNGSBOXEN	S. 393
STECKSYSTEME 230 V	S. 394
STECKSYSTEME 12/24 V	S. 395
BEFESTIGUNGEN	S. 396
BALDACHINE	S. 397

Kleine Details mit großer Wirkung

DIE BASIS JEDER BELEUCHTUNG

Unsere Leuchten entfalten ihr volles Potenzial erst mit dem passenden Zubehör. Hochwertiges LED-Zubehör sorgt nicht nur für eine einfache Installation, sondern auch für eine langlebige und zuverlässige Nutzung.

Wenn Zubehör nicht exakt passt, leidet das gesamte Ergebnis. Instabile Befestigungen, schlechte Verbindungen oder ungeeignete Kleber können die Funktion und Optik beeinträchtigen. Mit hochwertigem Zubehör wird die Montage präzise, die Verbindung zuverlässig und das Licht genau dort platziert, wo es wirken soll – dauerhaft und sicher.



”

Maximale Stabilität für
Deine Projekte.



WÄRMELEITPASTE



Wärmeleitpaste

Beschreibung	Inhalt	Artikelnummer
Wärmeleitpaste	250g	8400-0040

3M™-HAFTVERMITTLER



Zum Einsatz mit 3M™-Klebebänder

Beschreibung	Inhalt	Artikelnummer
3M™-Haftvermittler zum Einsatz mit 3M™-Klebebändern. Erhöht die Haftkraft auf kritischen Oberflächen.	237 ml	8400-0134

OPTISCHE LINSEN

Für u.A. Samsung LH351B LEDs

Darstellung	Beschreibung	Farbe	Abstrahlwinkel	Artikelnummer
	Sekundäroptik	klar	15° 20° 12x46°	549-194-00 549-195-00 549-198-00
	Linsenhalter zur Montage optischer Linsen 549-19x-00	weiß schwarz		549-567-50 549-566-51
	Sekundäroptik	klar	10° 30°	553-404-00 553-406-00
	Linsenhalter zur Montage optischer Linsen 553-40x-00	weiß schwarz		576-967-50 576-967-51



DURCHGANGSVERDRAHTUNGSBOXEN

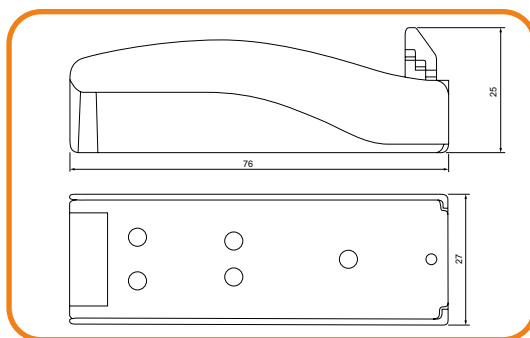

Durchgangsverdrahtungsset, Polyamid 66, schwarz

Eingangsspannung	Nennleistung	Leitung	Sekundäre Klemme	Leistungsquerschnitt	Einsatzbereich	Abmessung in mm (LxBxH)	Artikelnummer
max. 300 V	10 A	2 x 0,75 mm ²	dreipolig	0,5 – 2,5 mm ²	Schutzklasse II	76 x 27 x 25	410-601-00
		2 x 0,75 mm ²	zweipolig	0,5 – 2,5 mm ²	DALI	76 x 27 x 25	410-602-00
		3 x 0,75 mm ²	dreipolig	0,5 – 2,5 mm ²	Schutzklasse I	76 x 40 x 25	410-603-00
max. 450 V	24 A	5 x 0,75mm ²	fünfpolig	0,5 – 2,5 mm ²	Schutzklasse I + Schutzklasse II, DALI	97 x 58 x 28	410-604-00





STECKSYSTEME 230 V

GST18/AC166 | auch in 5-polig für DALI (Code Pastelblau) erhältlich

EASY PLUG 230



230 Vac | GST18/AC166 | schwarz | SK I

Darstellung	Beschreibung	Länge in mm	Artikelnummer
	3-polige Verlängerungsleitung, schwarz	2000	410-973-51
	3-poliger Stecker mit 3-poliger Leitung für Schutzklasse I Geräte, schwarz	500	410-975-51
	3-poliger Stecker mit 2-poliger Leitung für Schutzklasse II Geräte, schwarz	500	410-976-51
	3-polige Kupplung mit 3-poliger Leitung für bauseitigen 230 V Anschluss, schwarz	500	410-968-51
	3-poliger T-Verteiler, schwarz, einmal Eingang, zweimal Ausgang		410-972-51
	einmal Eingang, dreimal Ausgang		410-974-51

230 Vac | EASY PLUG 230 | weiß | SK II

Darstellung	Beschreibung	Länge in mm	Artikelnummer
	Verlängerung Stecker/Kupplung	1000	410-381-50
	Einspeiseleitung Eurostecker/Kupplung	1500	410-382-50
	Y-Weiche Stecker/Kupplung für Netzgerät	2x250	410-383-50
	Leitung Stecker/6 mm laserverschweißt	500	410-388-50
	Leitung Kupplung/6 mm laserverschweißt	100	410-389-50









STECKSYSTEME 12/24 V

EASY PLUG 3A



AMP 5A



24 Vdc | EASY PLUG 3A | schwarz

Darstellung	Beschreibung	Länge in mm	Artikelnummer
	Steckergehäuse mit Buchsenkontakt, zur Einspeisung von 24 Vdc LED Anwendungen, mit Leitung 5mm verzinnt	50 100 250 500 900 1000 1100 1800	580-901-0050 580-901-0100 580-901-0250 580-901-0500 580-901-0900 580-901-1000 580-901-1100 580-901-1800
	3A Kupplungsgehäuse mit Stiftkontakt, für Netzgeräte-Ausgänge oder zur Durchverkabelungen von 24 Vdc Anwendungen, mit Leitung 5mm verzinnt	50	580-901-0051
	3A Y-Leitung, 2x 3A Kupplungsgehäuse mit Stiftkontakt, für Netzgeräte-Ausgänge von 24 Vdc Anwendungen, mit Leitung 5mm verzinnt	50	580-901-0052
	3A Verlängerungsleitung, S.1: Steckergehäuse mit Buchsenkontakt, S.2: Kupplungsgehäuse mit Stiftkontakt, mit Leitung	1000 2000 3200 6000	410-311-51 410-313-51 410-303-51 410-310-51
	3A Zweifach Verteiler, S.1: Steckergehäuse mit Buchsenkontakt, S.2: 2x Kupplungsgehäuse mit Stiftkontakt, ohne Leitung		410-306-51
	3A Dreifach Verteiler, S.1: Steckergehäuse mit Buchsenkontakt, S.2: 3x Kupplungsgehäuse mit Stiftkontakt	150	410-307-51
	3A Sechsfach Verteiler, S.1: Steckergehäuse mit Buchsenkontakt, S.2: 6x Kupplungsgehäuse mit Stiftkontakt	150	410-304-51
	5A Sechsfach Verteiler, S.1: Leitung 5mm verzinnt, S.2: 6x Kupplungsgehäuse mit Stiftkontakt	150	410-309-51
	3A Neunfach Verteiler, S.1: Steckergehäuse mit Buchsenkontakt, S.2: 8x Kupplungsgehäuse mit Stiftkontakt	150	410-308-51

12/24 Vdc | AMP 5A | schwarz

Darstellung	Beschreibung	Länge in mm	Artikelnummer
	Verlängerungskabelset (VPE 10 Stück)	500 1000 2000	550-350-51 550-351-51 550-352-51
	Sechsfach Verteiler Eingang AMP Stecker	505	550-305-50
	Sechsfach Verteiler Eingang Aderendhülse	505	550-306-50



ZUBEHÖR • BEFESTIGUNGEN

Drahtseilhalter mit Höhenverstellung

Darstellung	Beschreibung	Farbe	Artikelnummer
	Befestigung für Drahtseilhalter mit Höhenverstellung, M 10x1 Innengewinde, seitlicher Seilauslass	vernickelt schwarz	638-071-21 638-071-51
	Drahtseilhalter mit Gripper und Höhenverstellung, mit M 10x1 Außengewinde, für Drahtseile \varnothing 1,0 – 1,6 mm	vernickelt schwarz	638-072-21 638-072-51
	Drahtseilhalter mit Sicherungsmutter und Höhenverstellung, mit M 10x1 Außengewinde, für Drahtseile \varnothing 1,0 – 1,6 mm	vernickelt	638-082-21

Deckenbefestigung und Drahtseilhalter

Darstellung	Beschreibung	Farbe	Artikelnummer
	Deckenbefestigung mit M 10x1 Innengewinde	vernickelt schwarz weiß	638-079-21 638-079-51 638-079-50
	Drahtseilhalter mit M 10x1 Außengewinde	vernickelt schwarz weiß	638-080-21 638-080-51 638-080-50

Stahlseil

Darstellung	Beschreibung	Länge in mm	Artikelnummer
	Stahlseil verzinkt \varnothing 1,5 mm	2000 3000	638-061 638-062

ZUBEHÖR • BALDACHINE



Eckiger Baldachin mit Befestigungsbügel und Zugentlaster, ein Aufhängepunkt

Darstellung	Beschreibung	Abmessung in mm	Farbe	Artikelnummer
	Einzelbaldachin mit Befestigungsbügel und Zugentlaster, ohne Kabel	80 x 80 x 25mm	weiß	508-044-60
			schwarz	508-044-61
			silber	508-044-66

Runder Baldachin mit Befestigungsbügel und Zugentlaster, ein Aufhängepunkt

Darstellung	Beschreibung	Abmessung in mm	Farbe	Artikelnummer
	Einzelbaldachin mit Befestigungsbügel und Zugentlaster, ohne Kabel	Durchmesser 80mm Höhe 25mm	weiß	600-321-50
			schwarz	600-321-51



Good to know: Die Baldachine für unsere 24 V EPIC Ringleuchten können auch in phasendimmbar oder CASAMBI dimmbar produziert werden.

Baldachin inkl. Netzgeräte für 3-seilige EPIC Ringleuchten (INSIDE/OUTSIDE) | Ø 301mm | Höhe: 53mm

Darstellung	Beschreibung	Ansteuerung, Netzgerät	Farbe	Artikelnummer
	Zentralbaldachin mit Befestigungsamatur und mit 230 V Anschlussklemme, inkl. magnetischen Verschlussdeckel	DALI, 1x 24 Vdc 100 W	weiß	606-100-50
			schwarz	606-100-51
			silber	606-100-63

Baldachin inkl. Netzgeräte für 4-seilige EPIC Ringleuchten (DOWN/UP+DOWN) Ø 301mm | Höhe: 53mm

Darstellung	Beschreibung	Ansteuerung, Netzgerät	Farbe	Artikelnummer
	Zentralbaldachin mit Befestigungsamatur und mit 230 V Anschlussklemme, inkl. magnetischen Verschlussdeckel	DALI, 1x 24 Vdc 100 W	weiß	606-111-50
			schwarz	606-111-51
			silber	606-111-63
		DALI, 2 x 24 Vdc 100 W	weiß	606-101-50
			schwarz	606-101-51
			silber	606-101-63
		PHASE, 2 x 24 Vdc 100 W	weiß	606-121-50
			schwarz	606-121-51
			silber	606-121-63